

GEBRUIKSAANWIJZING
Instructions for use

NOVI
 *Baby*

Co-sleeper Novi Amy Air+

Geschikt voor kinderen vanaf

0 tot max: 9 KG

Suitable for children from

0 up to max: 9 KG

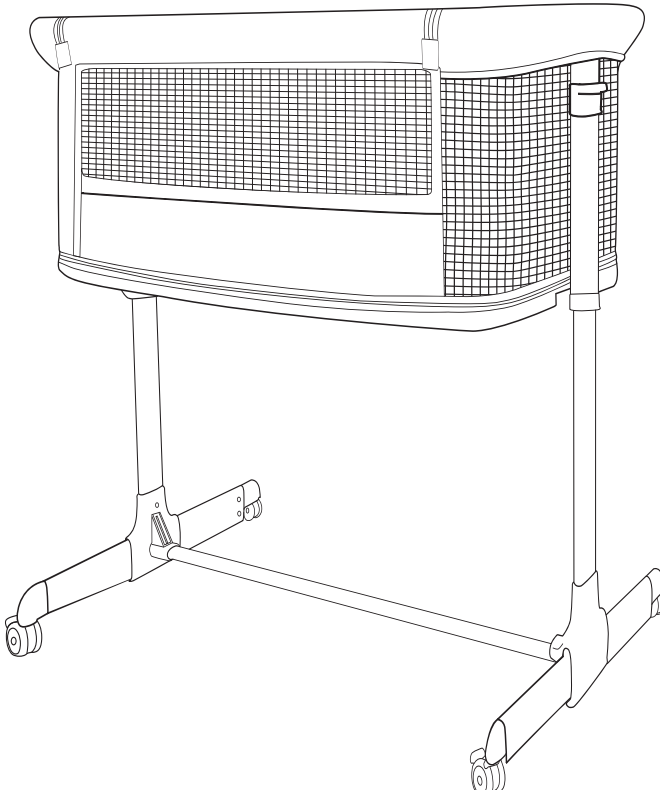

**LEES VOOR GEBRUIK DE GEBRUIKSAANWIJZING DOOR EN
BEWAAR DEZE VOOR TOEKOMSTIGE RAADPLEGING.**

**READ THE INSTRUCTIONS FOR USE BEFORE USE
KEEP THIS FOR FUTURE REFERENCE.**

Inhoudsopgave

WAARSCHUWING	1
Onderdelenlijst.....	3
De co sleeper monteren	4
De co sleeper openen	5
De hoogte aanpassen	6
Aansluiten op het bed.....	7
De rem gebruiken.....	8
Schoonmaken en opbergen	9

WAARSCHUWING

Lees alle instructies door voordat u het product monteert en gebruikt.
Wanneer u deze waarschuwingen en instructies niet volgt, kan dat tot ernstige verwondingen of tot de dood leiden.

VERSTIKKINGSGEVAAR / VALGEVAAR

Er zijn zuigelingen gestikt:

- In openingen tussen extra bekleding en de zijkant van de wieg; op zacht beddengoed;
- Gebruik alleen de voering die door Novi Baby is geleverd. Voeg nooit een kussen, dekbed of ander matras toe in verband met **VALGEVAAR**.

WAARSCHUWING



LET OP! BELANGRIJK! LEES ZORGVULDIG EN BEWAAR VOOR TOEKOMSTIGE REFERENTIE

1. Gebruik dit product niet zonder eerst de gebruiksaanwijzing te lezen.
2. Stop met het gebruik van het product zodra het kind kan zitten of knielen of zichzelf kan optrekken.
3. Het plaatsen van extra items in het product kan verstikking veroorzaken.
4. Plaats het product niet in de buurt van een ander product, dit kan verstikkings- of verwurgingsgevaar opleveren, b.v. koorden, gordijnkoorden, enz.
5. Gebruik niet meer dan één matras in het product.
6. Het product moet op een horizontale vloer worden geplaatst.
7. Jonge kinderen mogen niet zonder toezicht in de buurt van de wieg spelen.
8. De wieg moet in de vaste positie worden vergrendeld wanneer het kind wordt achtergelaten onbeheerd.
9. Alle montagebeslag moet altijd goed worden aangedraaid. Zorg ervoor dat er geen schroeven los zitten, omdat een kind lichaamsdelen of kleding kan beknellen (bijv. touwtjes, halskettingen, linten voor fopspenen enz.), wat een gevaar voor verwurging kan opleveren.
10. Wees u bewust van de dreiging van een brandende sigaret, open vuur of andere bronnen van hoge temperatuur, zoals elektrische kachels, gasboilers, enz., in de buurt van de wieg.
11. De maximaal toegestane helling is een verschil van twee niveaus. Het kindje moet met het hoofd naar boven in de wieg worden gelegd.
12. Gebruik de wieg **NIET** als er onderdelen ontbreken, beschadigd of kapot zijn. Neem indien nodig contact op met Novi Baby voor vervangende onderdelen en instructiemateriaal. Vervang **GEEN** onderdelen.



WAARSCHUWING

Waarschuwing voor matras

1. Gebruik de matras niet als er onderdelen kapot of gescheurd zijn of ontbreken. Gebruik alleen de door de fabrikant goedgekeurde reserveonderdelen.
2. Gebruik niet meer dan één matras in de wieg.
3. Wees u bewust van de dreiging van een brandende sigaret, open vuur of andere bronnen van hoge temperatuur, zoals elektrische kachels, gasboilers enz., in de directe omgeving van de wieg.

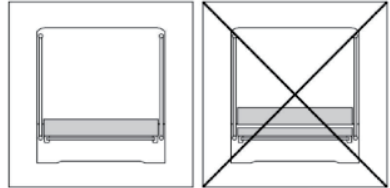

Waarschuwing voor co sleeper

1. Gebruik de co sleeper **NIET** als er onderdelen ontbreken, beschadigd of kapot zijn. Neem indien nodig contact op met Novi Baby voor vervangende onderdelen en instructiemateriaal. Vervang **GEEN** onderdelen.
2. De afstand tot de vloer van het bed van de volwassene waarvoor de co sleeper bedoeld is, ligt tussen 62 cm en 73 cm.
3. De co sleeper is alleen bedoeld voor standaard bedden voor volwassenen. Gebruik het product niet met waterbedden of ronde bedden.
4. Gebruik geen andere montagesystemen dan beschreven in de handleiding.
5. Gebruik de co sleeper nooit als het schuin staat.
6. Om verstikkingsgevaar te voorkomen, bevestig je de co sleeper altijd aan het bed van de ouders met behulp van bevestigingssystemen zoals beschreven in de handleiding.
7. Er mag geen vrije ruimte zijn tussen het onderste deel van de co sleeper en de matras van het volwassen bed.
8. Controleer voor elk gebruik de spanning van het bedbevestigingssysteem. Probeer hiervoor het bed naast het bed weg te trekken van het bed van de ouders.
9. Als er vrije ruimte is tussen het bed naast het bed en het bed van een volwassene, **GEBRUIK** het product dan **NIET**.
10. De opening tussen de co sleeper en het bed van de volwassene mag niet worden opgevuld met kussens, dekens en andere voorwerpen.
11. **GEVAAR!** Breng de boordwand altijd volledig omhoog wanneer deze niet aan het bed van de volwassene is bevestigd.
12. **WAARSCHUWING:** Om te voorkomen dat de nek van het kind vast komt te zitten in de bovenrail aan de kant naast het bed voor volwassenen, mag de bovenrail niet hoger zijn dan de matras van het bed voor volwassenen.
13. **WAARSCHUWING:** Om te voorkomen dat uw kind wordt gewurgd, moet het bevestigingssysteem aan het bed van de volwassene altijd uit de buurt van en uit de wieg worden gehouden.

Onderdelenlijst

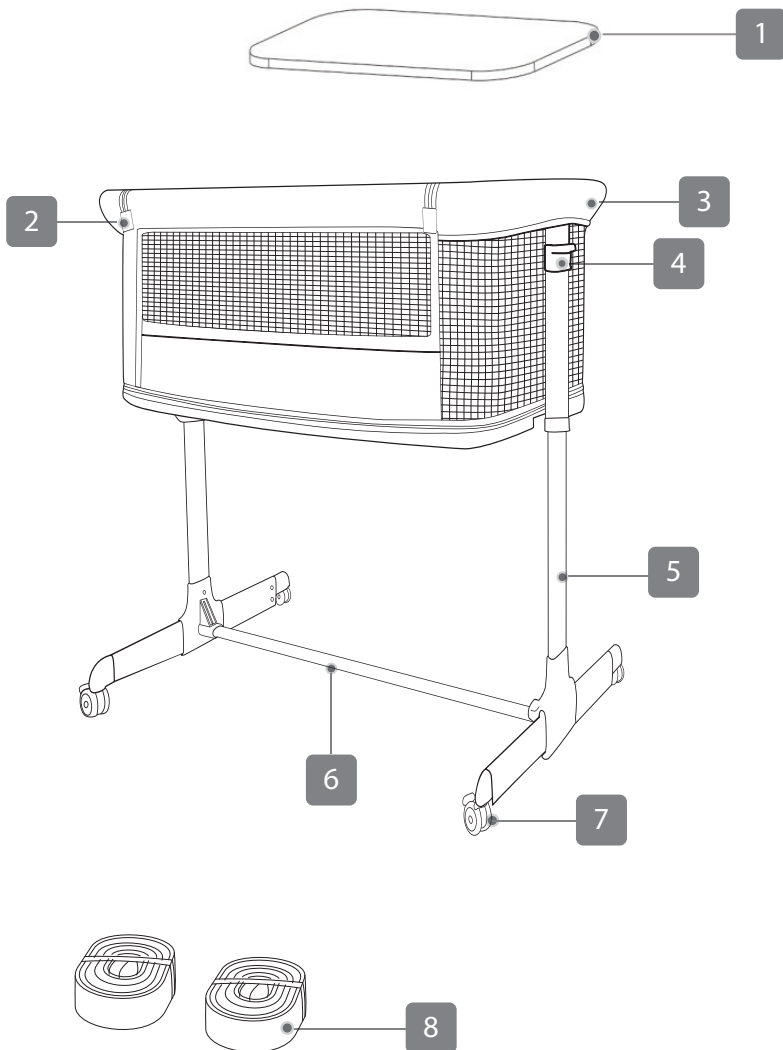

- | | |
|-------------------------------------|-----------------------------------|
| 1. Matras | 5. Beugel |
| 2. Verwijderbare beveiligingsrand | 6. Ondersteunende dwarsverbinding |
| 3. Wieg | 7. Universeel wiel |
| 4. Handgreep voor hoogteverstelling | 8. Riem |

De co sleeper monteren

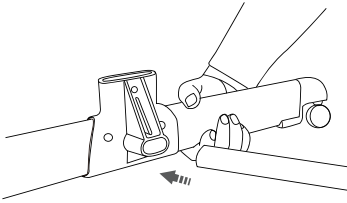

- Steek de dwarsverbindingsbuis in de kunststof verbinding totdat u een klikje hoort.

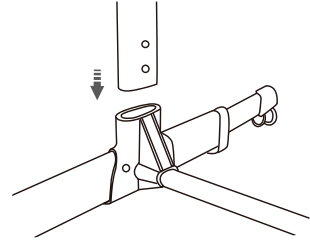

- Steek de buis van de beugel in de kunststof verbinding totdat u een klikje hoort.

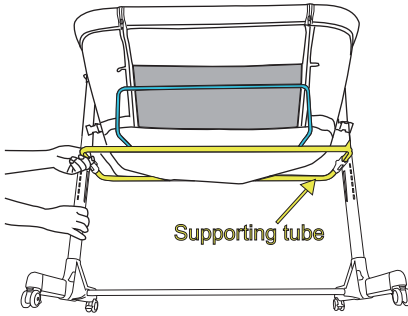

- Steek de dwarsverbindingsbuis in de andere kunststof verbinding totdat u een klikgeluid hoort en steek dan de ijzeren buis in de wiegset.

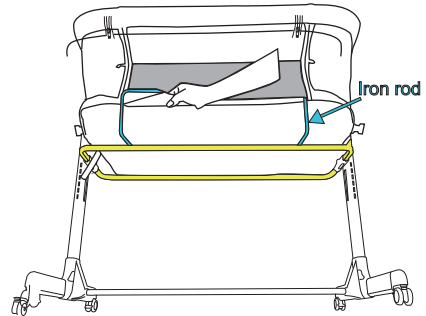

- Plaats de ijzeren buis in de stoffen hoës.

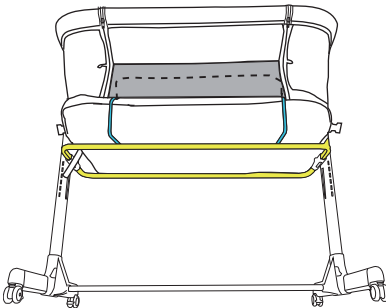

- **WAARSCHUWING:** De ijzeren staaf die met een stippelijijn is gemarkeerd, moet in de stoffen hoës worden verborgen

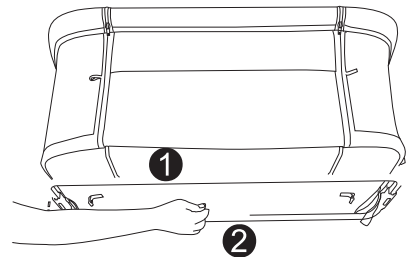

- Bevestig alle klittenband aan de beugel zoals op de afbeeldingen.

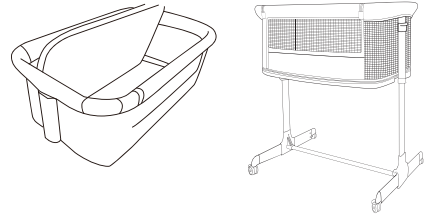
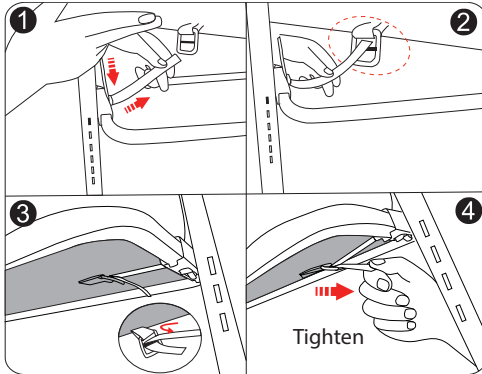

- Rijg de riem door het vierkante gat en trek hem strak in de D-ring
- Breng het matras aan en leg het plat neer. De co sleeper is nu helemaal klaar.

De co sleeper openen

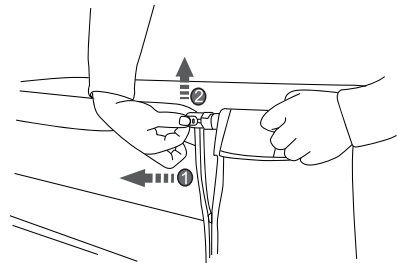
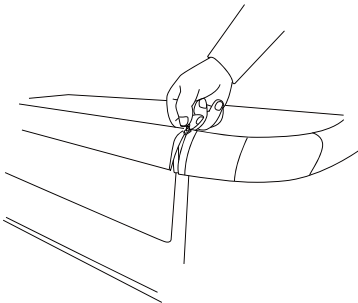

- Maak de rits aan beide zijden van de rail los.
- Duw de knop in zoals in de illustratie wordt getoond (zie pijl). Trek daarna de bovenste rail omhoog.

- **GEVAAR!** - Sluit de opening altijd helemaal wanneer de co sleeper niet naast het bed is geplaatst.

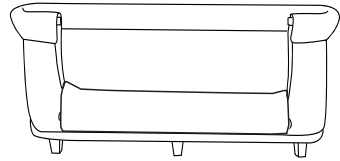
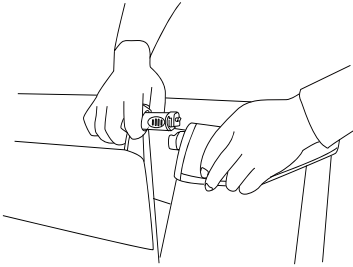

- Ontkoppel de uiteinden van de rail.
- Draai de rail omlaag en leg deze plat.

De hoogte aanpassen

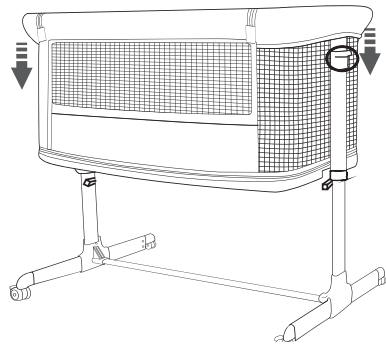
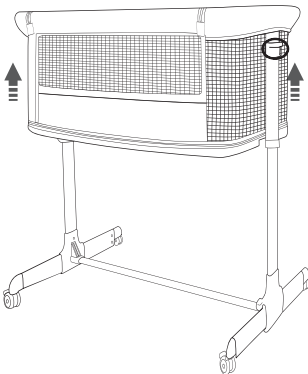

- Beweeg de kunststof handgreep voor hoogteverstelling aan beide kanten van de co sleeper omhoog om de wieg omhoog te schuiven.
- Beweeg de kunststof handgreep voor hoogteverstelling aan beide kanten van de co sleeper omlaag om de wieg omlaag te schuiven.

- **WAARSCHUWING** - Zorg ervoor dat de hellingshoek tussen de linker- en rechterkant van de co sleeper niet groter dan 10° is wanneer u de co sleeper in hoogte verstelt. (Het verschil tussen de standen links en rechts moet kleiner zijn dan 2.)

Aansluiten op het bed

- Plaats de co sleeper naast het bed;
- Bevestig de co sleeper en het bed met een riem aan elkaar. De riem moet tussen het matras en de bedombouw worden geplaatst.
- **WAARSCHUWING** - Wanneer de wieg als co sleeper wordt gebruikt, moet de rail aan de openingszijde worden verwijderd. Bewaar deze goed;
- **WAARSCHUWING** - Wanneer de co sleeper wordt bevestigd, moet de korte rand dicht bij het matras van het bed worden aangebracht. Zorg dat er geen tussenruimte ontstaat;
- Zorg dat de riemen onder het matras van het bed liggen. Maak daarna de gespen vast.

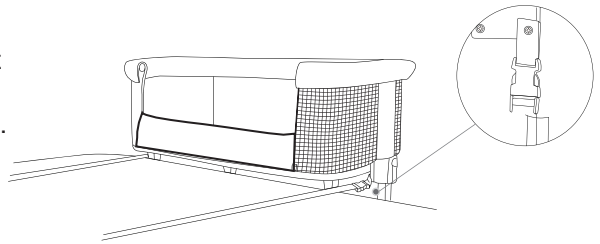

WAARSCHUWING

Als de wieg als co sleeper wordt gebruikt, moet **ALTIJD** het bevestigingssysteem worden gebruikt.

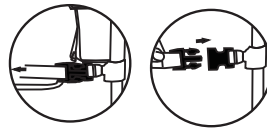
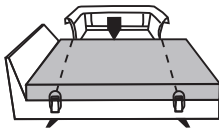

Plaats de wieg recht naast het bed en voer het bevestigingssysteem onder het matras door, langs de ombouw.

Maak het bevestigingssysteem vast door de gesp vast te maken. Trek aan de riem om het bevestigingssysteem stevig aan het bed vast te maken.

Matras, boxsprings
en ombouw uitgelijnd

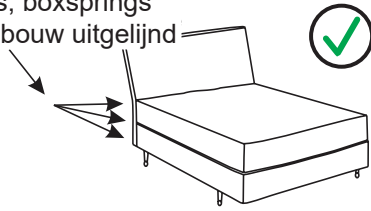

Toegestane bedden voor gebruik met
de co sleeper (ombouw in lijn)

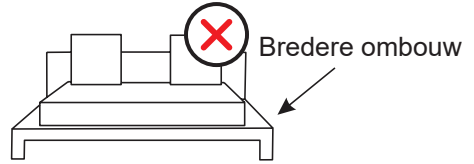

Niet toegestane bedden voor gebruik
met de co sleeper (ombouw niet in lijn)

Niet geschikt voor gebruik in combinatie met waterbedden of kinderbedden.

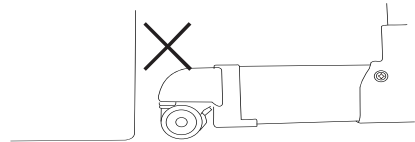
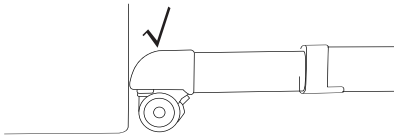

- Zorg dat de voet van de co sleeper pal naast de voet van het bed staat.

De rem gebruiken

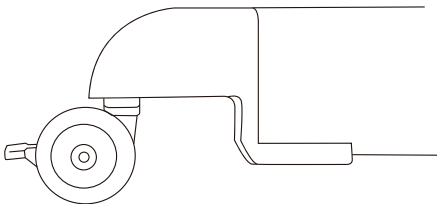

- Indrukken om de rem te blokkeren

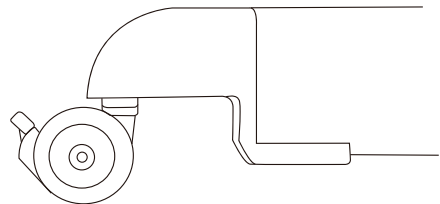

- Omhoog plaatsen om de rem te deblokkeren

Schoonmaken en opbergen

- Voorkom schimmel. Berg het product op nadat het helemaal is opgedroogd. Plaats het niet in een vochtige omgeving;
- Maak de kunststof en metalen onderdelen schoon met een natte doek of een sopje. Gebruik geen oplosmiddelen, ammonia of benzeen;
- Maak metalen onderdelen droog zodra ze in contact met water komen om roestvorming te voorkomen;
- Houd alle onderdelen schoon.



Niet stomen



Maximaal 40°



Niet strijken



Vlak drogen

Vulling: harskatoen
100% polyester

WAARSCHUWING: Uit de buurt van vuur houden!

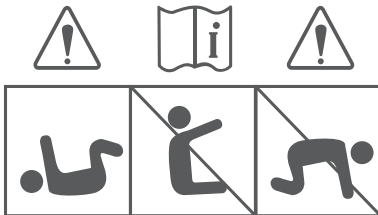

Gebruik de wieg niet wanneer uw kind kan zitten, knielen of kruipen

Table of contents

WARNING	11
Parts list.....	13
How to assemble the bassinet (bedside sleeper).....	14
How to disassemble the drop side.....	15
How to adjust the height.....	16
How to connect with adult's bed	17
How to use the break.....	18
How to clean and store.....	19

WARNING

Read all instructions before assembling and using the product.

Failure to follow these warnings and the instructions could result in serious injury or death.

SUFFOCATION HAZARD / FALLING HAZARD

Infants have suffocated:

- In gaps between extra padding and side of bassinet/cradle, and on soft bedding.
- Use only the pad provided by Novi Baby, **NEVER** add a pillow, comforter or another mattress for padding FALL HAZARD.

WARNING



NOTE!

IMPORTANT! READ CAREFULLY AND KEEP FOR FUTURE REFERENCE

1. Do not use this product without reading the instructions for use first.
2. Stop using the product as soon as the child can sit or kneel or pull itself up.
3. Placing additional items in the product may cause suffocation.
4. Do not place the product close to another product, which could present a danger of suffocation or strangulation, e.g. strings, blind/curtain cords, etc.
5. Do not use more than one mattress in the product.
6. The product should be placed on a horizontal floor.
7. Young children should not be allowed to play unsupervised in the vicinity of the crib.
8. The crib should be locked in the fixed position when the child is left unattended.
9. All assembly fittings must always be properly tightened. Make sure no screws are loose because a child could trap parts of the body or clothing (e.g. strings, necklaces, ribbons for babies' dummies, etc.), which would pose a risk of strangulation.
10. Be aware of the threat posed by a burning cigarette, open flame or other sources of high temperature, such as electric heaters, gas water heaters, etc., in the near vicinity of the crib.
11. The maximum inclination allowed is a two-level difference. The baby must be placed in the crib with its head at the higher end.
12. **DO NOT** use the crib if any parts are missing, damaged, or broken. Contact Novi Baby for replacement parts and instructional literature if needed. **DO NOT** substitute parts.



WARNING

Warning for mattress

1. Do not use the mattress if any parts are broken, torn or missing. Use only the spare parts approved by the manufacturer.
2. Do not use more than one mattress in the crib.
3. Be aware of the threat posed by a burning cigarette, open flame or other sources of high temperature, such as electric heaters, gas water heaters, etc., in the near vicinity of the crib.

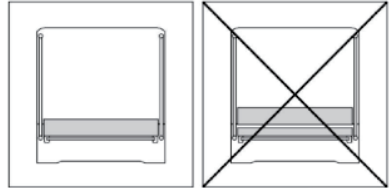

Warning for co sleeper

1. **DO NOT** use the bedside sleeper if any parts are missing, damaged, or broken. Contact Novi Baby for replacement parts and instructional literature if needed. **DO NOT** substitute parts.
2. The distance from the floor of the adult's bed for which the bedside sleeper is intended is between 62 cm and 73 cm.
3. The bedside sleeper is intended only for standard adults' beds. Do not use the product with waterbeds or rounded beds.
4. Do not use other mounting systems than described in the manual.
5. Never use the bedside sleeper if it is inclined.
6. To avoid suffocation risk, always attach the bedside sleeper to the parent bed with the use of mounting systems described in the manual.
7. There must not be any free space between the lower part of the bedside-sleeper and adult bed's mattress.
8. Before every use, check the bed mounting system tension. To do so, try to pull the bedside sleeper away from the parents' bed.
9. If there is free space between the bedside sleeper and adults' bed, **DO NOT USE** the product.
10. The gap between the bedside sleeper and adults' bed must not be filled with pillows, blankets and other items.
11. **DANGER!** Always completely raise the drop side when not attached to the adult's bed.
12. **WARNING:** To avoid hazards from the child's neck being caught on the top rail on the side that is next to the adult bed, the top rail must not be higher than the adult bed mattress.
13. **WARNING:** To avoid the risk of your child being strangled the attachment system to the adult's bed shall always be kept away from and out of the crib.

Parts list

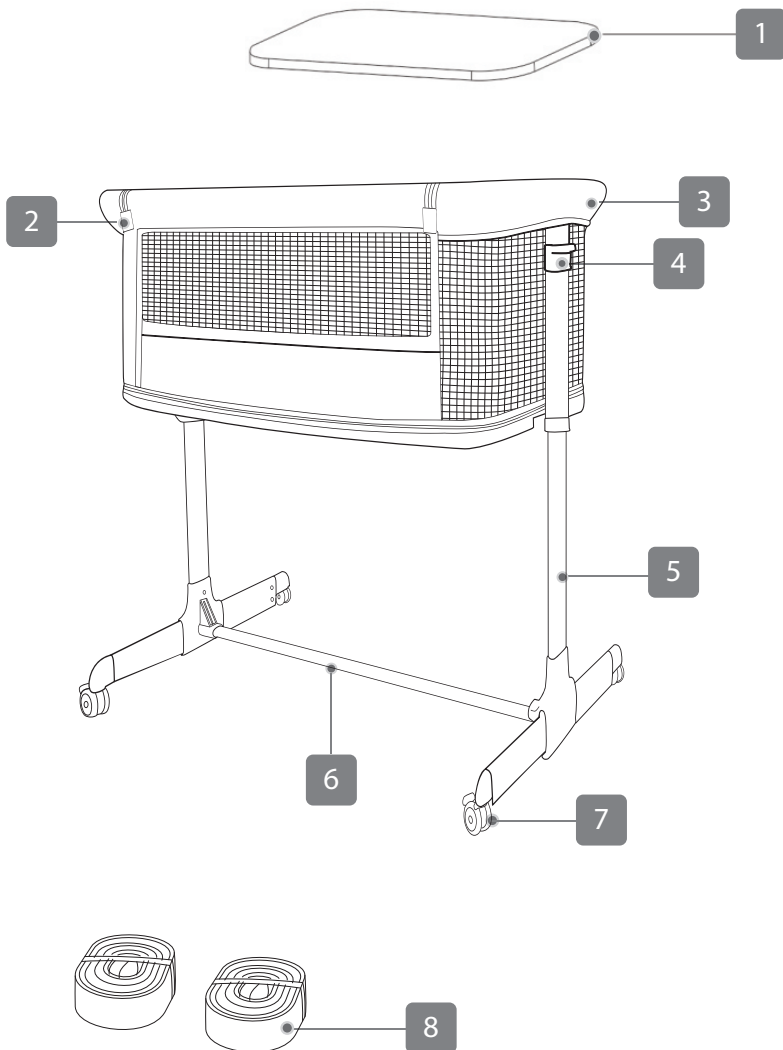

- | | |
|-------------------------|-------------------------------|
| 1. Mattress | 5. Bracket |
| 2. Removeable guardrail | 6. Transverse supporting tube |
| 3. Sleeping nest | 7. Universal wheel |
| 4. Height adjust handle | 8. Strap |

How to assemble the bassinet (bedside sleeper)

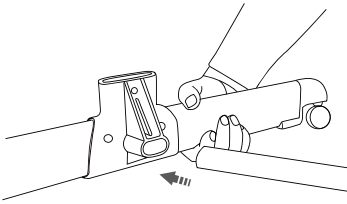

- Insert the transverse supporting tube into the plastic joint until you hear a clicking sound.

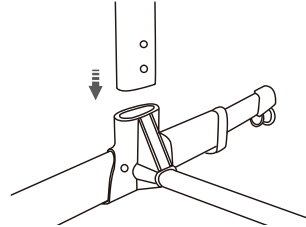

- Insert the bracket tube into the plastic joint until you hear a clicking sound.

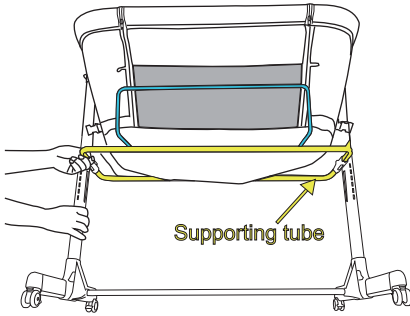

- Insert the supporting tube into the joint until you hear a clicking sound then insert iron rod into the bassinet set.

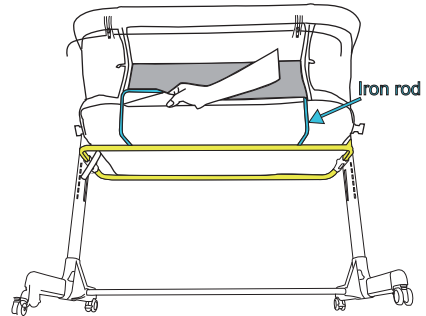

- Insert the iron rod into the cloth cover.

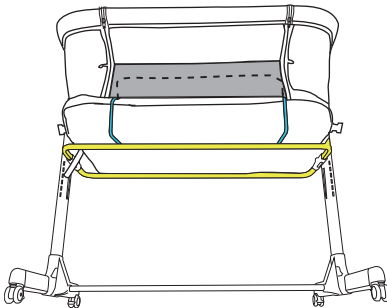

- **WARNING:** The iron rod which marked in dotted line should be hidden in the cover

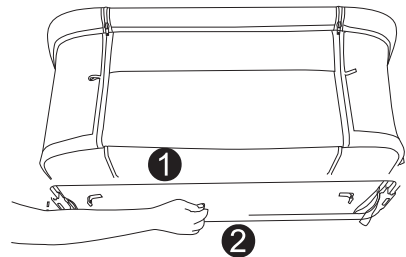

- Fasten all velcro to the bracket as shown pictures.

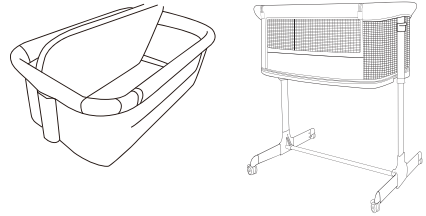
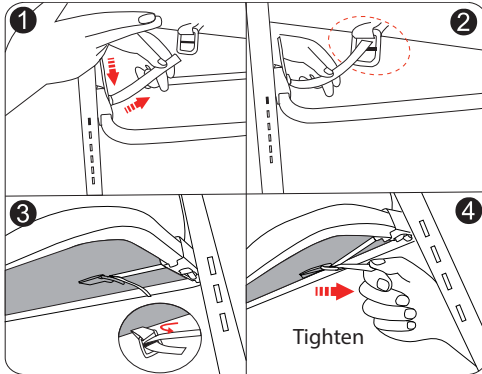

- Thread the strap through the square hole and pull it tight into the D-ring
- Place the mattress the keep it flat. The crib is now fully installed.

How to disassemble the drop side

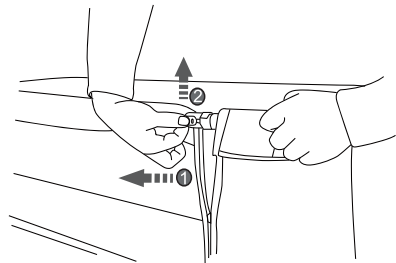
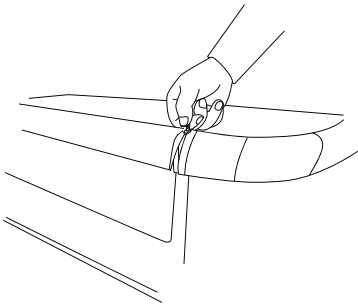

- Unzip the zipper both sides of guardrail
- Push the button as indicated by the arrow on the button, then upwards the top rail.

- **DANGER!** - Always completely raise the drop side when not attached to the adult's bed.

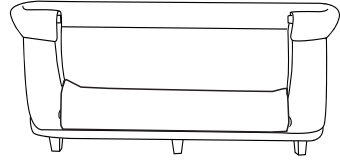
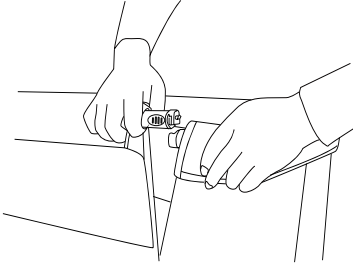

- Remove the ends of the guardrail
- Take down the guardrail tube and lay it flat.

How to adjust the height

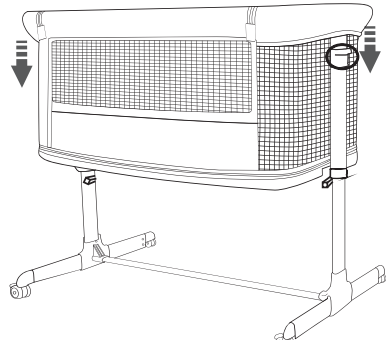
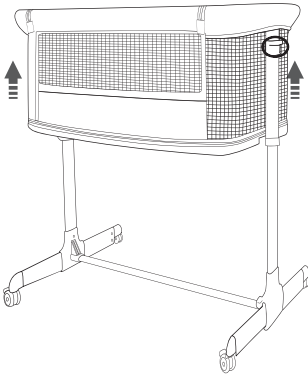

- Lift up the plastic height adjust handle both sides, then it comes higher.
- Lift up the plastic height adjust handle both sides, then pull down the nest, it comes lower as you need.

- **WARNING** - when adjust the height position, make sure the angle of the inclination of the crib base end to end (head to feet) shall not be greater than 10 degrees. Or the difference between left and right gears of height shall be smaller than 2.

How to connect with adult's bed

- Let the bedside crib toward to adult's bed.
- Connect the bedside crib and adult's bed with strap, the strap have to place between mattress and frame of adult's bed.
- **WARNING!** - When using the bedside bed function, the drop side rail that must be removed and kept well.
- **WARNING!** - When fixing the bedside bed, the short guardrail edge must be closely fitted with the adult mattress to avoid any gap.
- Put the webbing go through the bed mattress then buckle up buckles.

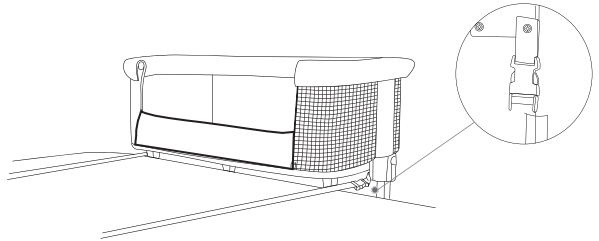

WARNING

The attachment system must **ALWAYS** be used in bedside sleeper mode.

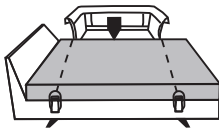

Align the crib directly to the parent bed and pass the Attachment System underneath the mattress of the bed and around the bed frame.

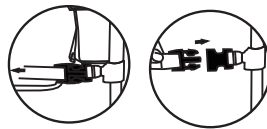

Secure the Attachment System by connecting the clip buckles together. Pull the strap to tighten the Attachment System securely to the bed.

Mattress, boxsprings
and frame are aligned

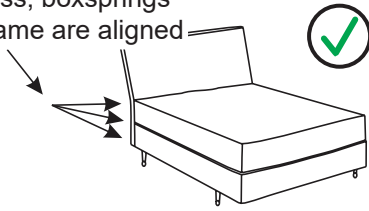

Acceptable bed frame in-line

Extended bed frame

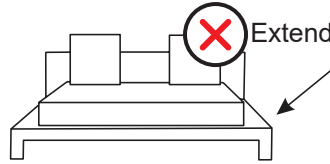

Unacceptable bed, mattress,
boxsprings and frame are not in-line

Not suitable for use next to water beds or children's beds.

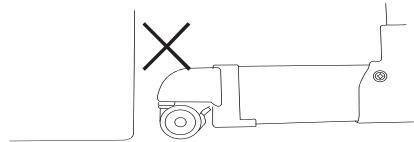
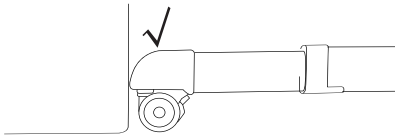

- Make sure the foot reach the bed sideboard.

How to use the break.

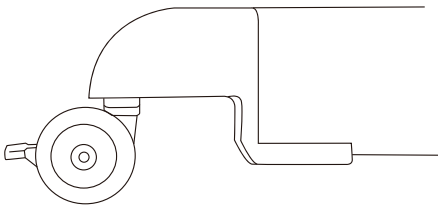

- Step down the brake, it is locked.

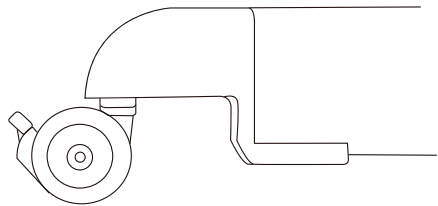

- Step down the brake, it is locked.

How to clean and store

- To prevent mold formation, store the product after it has dried and do not place it in a humid environment.
- Clean the plastic and metal parts with a wet cloth or with a mild detergent. Do not use solvents, ammonia or benzene.
- Dry metal parts as soon as they encounter water to avoid the formation of rust.
- Keep all parts clean.



Do not dry clean



Maximum 40°



Do not iron



Flat dry

Filler: Resin cotton
100% polyester

WARNING: Keep away from fire!

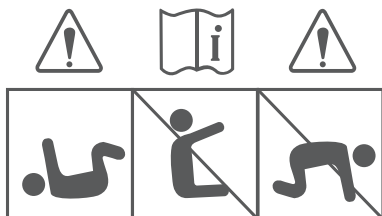

When your child can sit, kneel or crawl, do not use the crib.

Dit product wordt geïmporteerd door:
This product is imported by:

NOVI
 *Baby*

van Asten BabySuperstore

Ringbaan Zuid 5
5021 AA Tilburg

Geproduceerd volgens:

EN 1130:2019+AC:2020 and EN 16890:2017+A1:2021

Produced according:

EN 1130:2019+AC:2020 and EN 16890:2017+A1:2021